



尚穩  
家庭梯

尚穩電梯有限公司  
SUN-WIN ELEVATOR CO., LTD

**台中分公司**  
地址：台中市南屯區大業路241號3樓之1  
電話：04 2310 0936

**新北服務處**  
新北市土城區中華路一段57號2樓  
電話：02 2270 6636

**竹苗服務處**  
苗栗縣竹南鎮萬和街52之1號

**桃園總公司**  
地址：桃園市蘆竹區大新一街336號  
電話：03 313 2151  
傳真：03 313 2977  
網站：sun-win.com.tw



Line QR Code



網站 QR Code



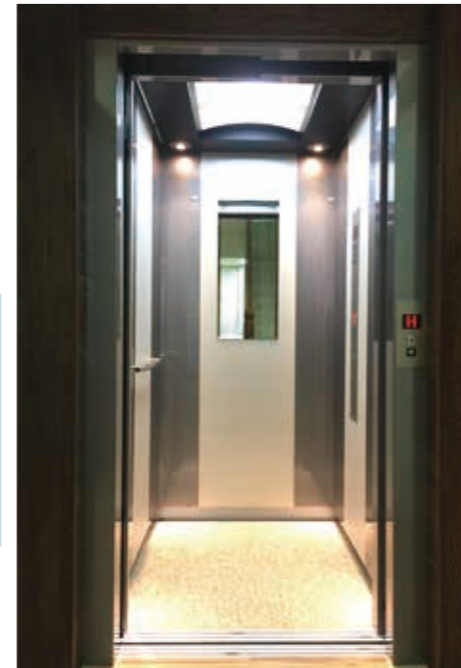

Fashion  
Simple  
Honor  
Technology



SUN-WIN





H01  
時尚簡約

簡約的PVC地磚, 搭配  
經典設計的天蓋, 多種質  
感內裝, 如時尚優雅女士  
裝扮出專屬的風格。



材  
質

- 彩妝鋼板
- 髮紋不鏽鋼面板
- PVC地磚
- 微壓式按鈕
- 隱藏式電話
- 吸頂LED燈



H02  
典雅別緻

挑高間接照明, 塑造出柔  
和典雅的空間, 搭配細緻  
木紋及鏡面不鏽鋼, 彷彿  
身處度假勝地。



材  
質

- 間接LED照明
- 鏡面不鏽鋼
- 彩妝鋼板
- 鏡面不鏽鋼搭配亂紋鍍金面板
- PVC地磚
- 微壓式按鈕
- 隱藏式電話

SUN-WIN



H03  
尊榮時尚

富有時尚感的亮面髮紋，  
配上簡約大方的操作面板，  
凸顯出尊貴不凡的身價



材  
質

- 吸頂LED燈
- 彩妝鋼板
- 仿髮紋亮面壁板
- 鏡面不鏽鋼蝕刻
- 鏡面鍍黑面板
- PVC地磚
- 隱藏式電話



H04  
尊貴科技

低調奢華條紋不鏽鋼，  
配上端莊沉穩的木紋內  
裝，流露出成熟的科技  
風範

材  
質

- 吸頂LED燈搭配鏡面天花板
- 鏡面直條蝕刻板
- 鏡面不鏽鋼
- 木紋彩妝鋼板
- PVC地磚
- 電容式觸控按鈕
- LED顯示螢幕
- 隱藏式電話



SUN-WIN

內裝採用彩妝鋼板，多種紋理及色彩，打造專屬風格。

標準框

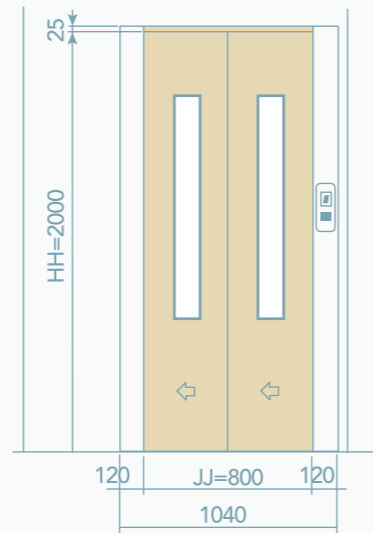
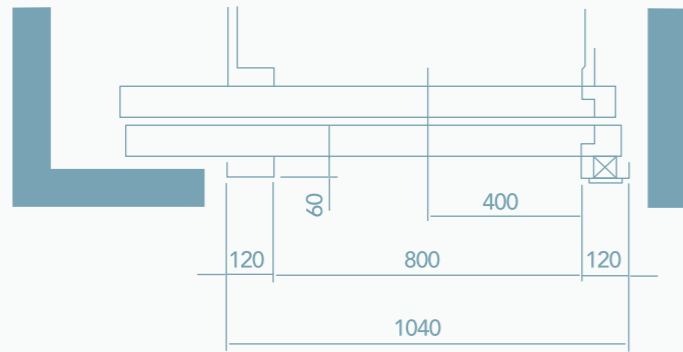

大框

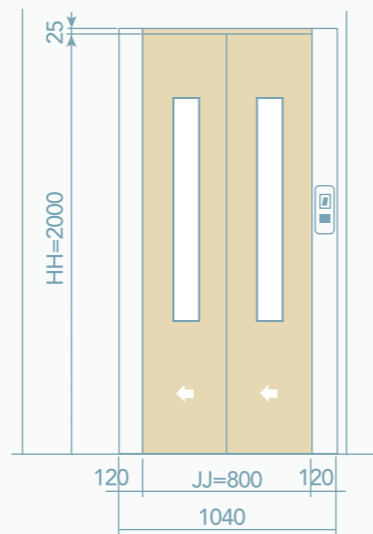
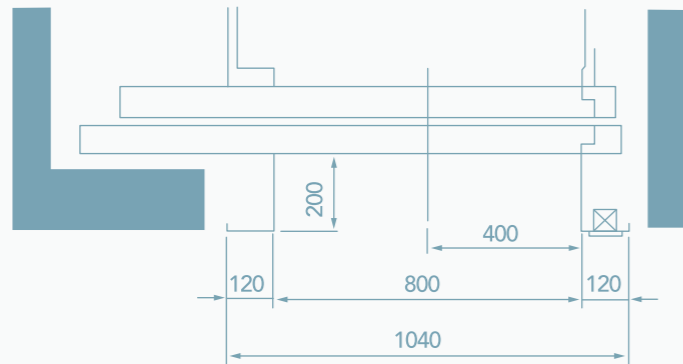

維修框

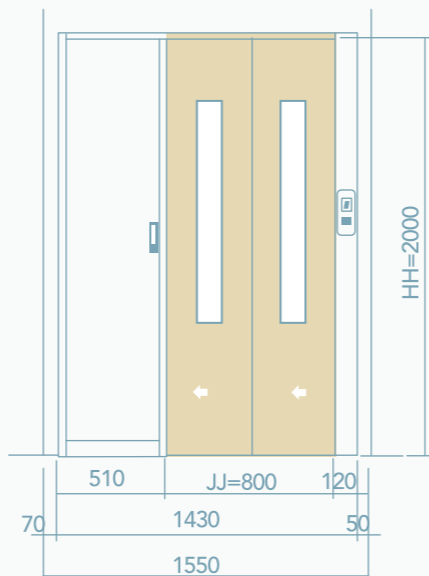
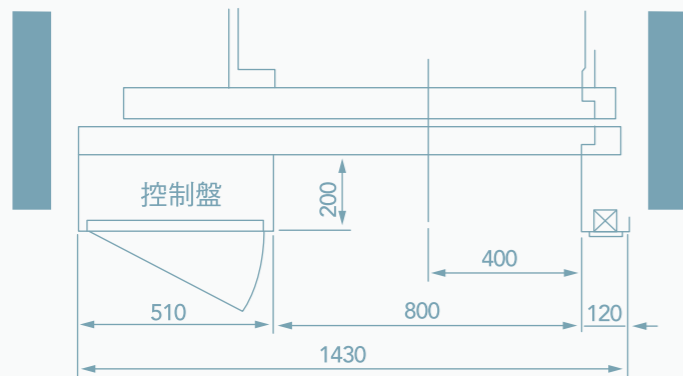

LNA-14  
銀絲紋



LC-116  
銀石紋



LNC-21  
銀白

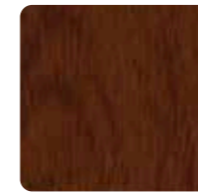

LNA-5  
桃花心木

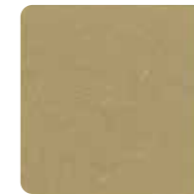

LNA-24  
金宣紙



LHG-01  
鋼鐵絲



LHG-07  
珠光灰



LNW-23  
納米亞楓木



LNW-20  
鐵刀木



LNW-24  
胡桃木



LW-6920  
橡木

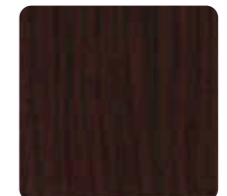

LW-9283  
紅木

耐磨PVC地磚材質



PVC-505



PVC-522



PVC-536



PVC-509



標準功能 Standard function

功能項目	說明
直接停靠曲線	採用最先進的運行停靠曲線技術，無尾段拖行速度，增加電梯運行效率，節省能源與乘客時間。
二合一安全光幕	感測器偵測到物體時，車廂門將再次開啟，防止人員夾傷，若光幕持續偵測到物體，蜂鳴器將出聲警示。
雙平層光電開關	使用光學開關，可增加電梯停靠精準度，安全性。
乘場門安全迴路防止短路裝置	當電梯由手動恢復到自動時，電腦會自動測試開關門一次，如果發現門安全迴路無效時，須禁止運行自動高速，直到該項故障消失為止。
故障履歷	系統自動記錄故障歷史紀錄，使維修人員能夠得知故障原因
低速救援	電梯因特定故障停止於非門區，系統將自動再次啟動低速運行至門區
防止電梯速度異常裝置	當電梯偵測到與額定速度不符等不正常之運轉時，電腦會做出緊急停止之跳脫動作，以保護電梯及乘客之安全。
車廂按鈕誤按取消	乘客若誤按樓層按鈕，此時只要快速重複按押該按鈕兩下，即可取消該項操作。
自動休眠省電功能	若在設定時間內沒有任何呼叫登錄時，車廂控制盤會自動切斷電源，以節省電源。
車廂風扇、照明自動關閉	若在設定時間內沒有任何呼叫登錄時，車廂風扇、照明會自動切斷電源，以節省電源。
停電緊急照明裝置	當電梯停電時，自動切換成緊急照明燈。
自動回歸主樓待機	可設定乘場有載運量較高之樓層為等待樓層，如電梯無人操作時，自動回歸該樓層，以方便該樓乘客使用。
開門時間自動延長功能	當電腦偵測到內外叫車均有人操作時，會自動延長開門時間3-5秒，因應進入及步出電梯時，雙重操作之時間需求。
自動清除門檻異物功能	當電梯因樓層之門溝有異物卡住無法開啟或關閉時，自動將門反向來回開關，試著將卡門異物由溝槽洩物孔排出，如無法排除則作故障跳脫，車廂及乘場顯示器會顯示"停用"，以警告乘客。
車廂門負載偵測	當電梯門無法正確的開啟或關閉時，電梯門之動作方向會自動反轉。
防止超載裝置	車廂超載時蜂鳴器會響，車廂不會啟動，而當車廂載重減到設定值以下時，電梯即回復正常運轉。



### 1. 地震感知器

當地震發生，感應器偵測到地震波，傳送信號至電梯控制器；電梯自動就最近樓層停靠，顯示器顯示地震訊息；到達樓層水平，開門疏散乘客，電梯暫停使用。



### 2. UCMP防止門開移動保護裝置

針對電梯無預警往上暴衝所設置的獨立剎車系統，為防止電梯門開狀態下移動的保護裝置。

#### UCMP動作流程

```

    graph LR
    A[故障發生  
通常控制迴路  
或主機煞車] --> B[門開移動發生  
經由UCMP迴路偵測]
    B --> C[車廂制止  
馬達雙剎車啟動  
or  
備用鋼索夾繩器啟動]
    C --> D[乘客救出  
經由專業技術人員執行]
    
```



**PM MOTOR**  
雙煞車系統馬達  
200%的煞車阻力



**UCMP CONTROLLER**  
獨立控制系統  
獨立監測感應單元  
相容於現有控制盤



**UCMP BROADCASTER**  
多國語言發音  
自動同步發布警告訊息



### 3. 淹水感應器

機坑底淹水時，淹水感應器通知電梯中控系統，電梯將移動至較高樓層並疏散乘客，停止運行。



### 4. UPS不斷電系統

停電時，不斷電系統自動開啟，使電梯就近樓層停靠後，開門讓乘客安全離開。

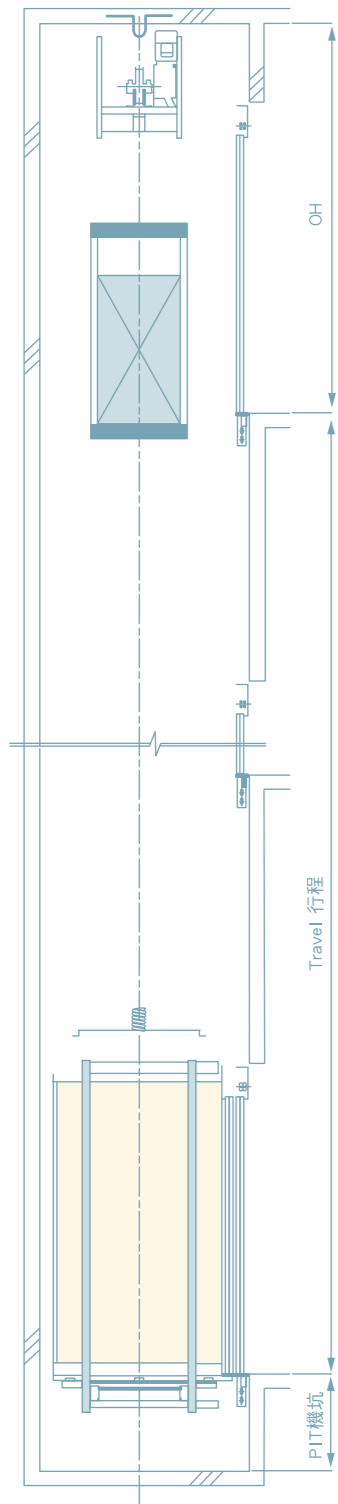

升降路剖面圖

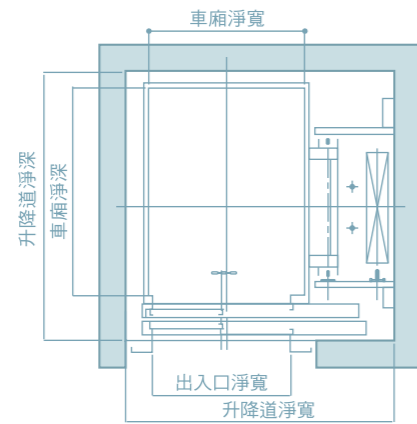

升降路平面圖

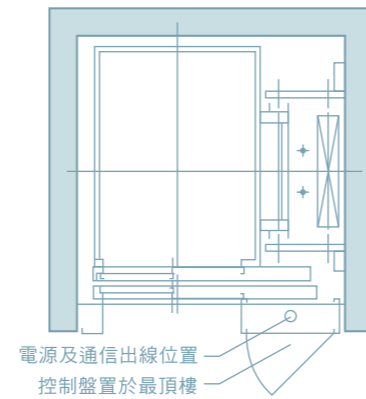

控制盤平面圖

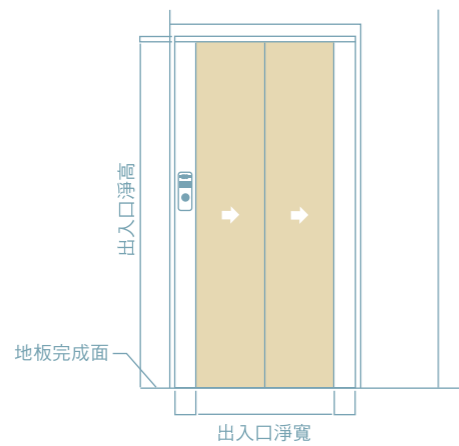

其它樓門框圖

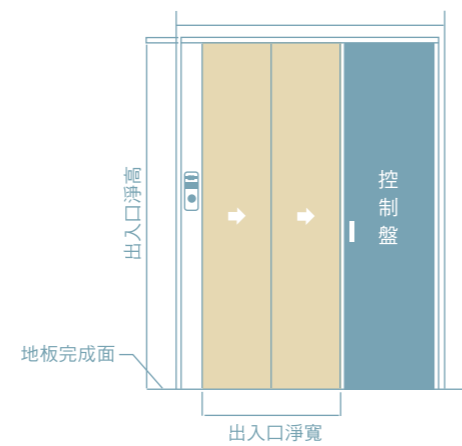

控制盤門框圖

基本資料	載重	200KG	320KG	400KG	450KG	
	速度(m/min)	20	30 45	30 45	30 45	
	最高行程	15m	18m			
	停樓數	5	6			
	驅動方式	VVVF變頻變壓				
	懸吊方式	側吊式(標準)				
升降道尺寸	開門類型	二扇門側開式				
	單出口	1550×1250	1550×1550	1600×1550	1650×1550	
	前後出口	1550×1450	1550×1750	1600×1750	1650×1750	
	L型出入口	×	1700×1650	1750×1650	1750×1650	
	機坑(PIT)	500	700	1200		
	頂部距離(OH)	2900	3400	3600		
	電梯機房	無機房				
	單位:mm					
	入口尺寸及出口尺寸	車廂尺寸	900×900	900×1200		
		車廂內淨高	2100			
出入口尺寸		800×2000				
技術參數	馬達容量	1.5KW	2.2KW 3KW	2.2KW	3.7KW	
	鋼索(數量×直徑)	3×8mm	4×8mm	5×8mm	4×10mm	
	車廂導軌/對重導軌	8K/8K				
	照明電源	單相110V 20A				
	動力電源	單相/三相 220/380V 30A		單相/三相 220/380V 40A		